

# Plasseraud

INTELLECTUAL PROPERTY

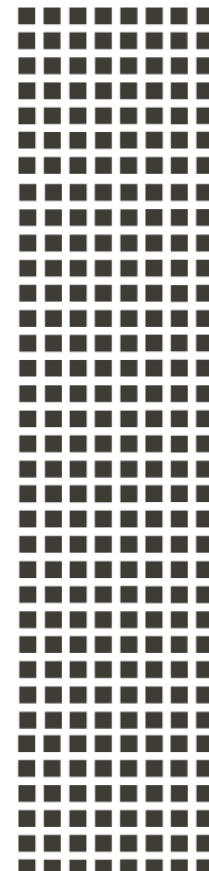

***AVANTAGES (ÉVIDENTS OU MÉCONNUS),  
ÉCUEILS ET LIMITES DU SYSTÈME DE LA HAYE.***

Frédéric GLAIZE,  
APRAM, 27 octobre 2022



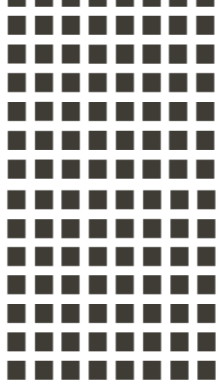

## Avantages évidents ou méconnus du système

### Ecueils et limites

2.A Vues

2.B Déclarations émises par les PC

2.C Autres

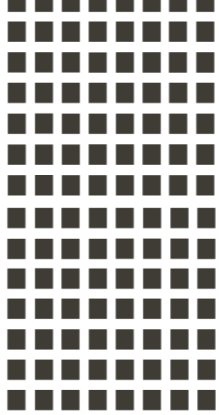

# Ce qui fonctionne très bien : avantages (évidents ou méconnus) du système

## Outils et communication efficaces :

- eHague
- DAS
- Contact Hague / Hague Customer Service
- Politique de diffusion de l'information et de formation de l'OMPI

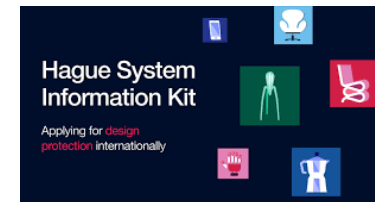
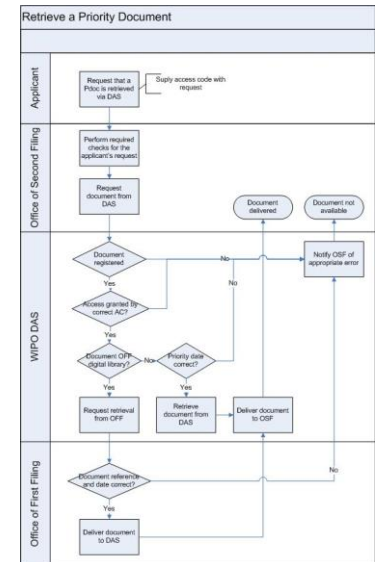



# Ce qui fonctionne très bien : avantages (évidents ou méconnus) du système

**Des avantages clairs et nets :**

**1) Réduction des coûts**

**2) Gestion simplifiée des titres**

- a) Une seule formalité de dépôt
- b) Alignement de la périodicité des échéances
- c) Centralisation du maintien en vigueur
- d) Centralisation d'inscriptions  
(changement de nom ou d'adresse du titulaire, changement de titulaire, renonciation, limitation)



# Ce qui fonctionne très bien : avantages (évidents ou méconnus) du système

Des avantages moins connus :

*« aucun office ne peut refuser, partiellement ou totalement, les effets d'un enregistrement international au motif que la demande internationale ne satisfait pas, quant à sa forme ou son contenu, en vertu de la législation de la Partie contractante intéressée, à des exigences qui sont énoncées dans le présent Acte ou le règlement d'exécution ou à des exigences qui s'y ajoutent ou en diffèrent. »*

(Acte de Genève, art 12)

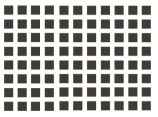

# Ce qui fonctionne très bien : avantages (évidents ou méconnus) du système

Des avantages moins connus :

Ceci permet de contourner la limitation à 7 vues par modèle de l'EU IPO.



[DM/220 481](#) (désignant: EM)  
Au nom de MUUTO

Statement of Grant of Protection: EM: Bulletin No. 23/2022 

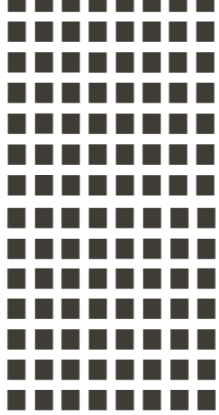

# 02

## Ecueils et limites

### A) Vues

### B) Déclarations émises par les PC

Calcul des taxes

Documents à fournir selon les PC désignées

Cas de l'ajournement (règle du PPCM)

Exigence d'unité

Durée de protection

### C) Autres



# Ecueils et limites

## A) Comment espérer arriver à fournir des vues qui satisfassent toutes le PC désignées ?

Pays aux exigences fortes sur les vues : Japon, USA, Chine.

Les Offices de ces PC diffusent des directives plutôt détaillées.

Chine : l'accès à des directives de l'Office est moins aisé.

Ces exigences étant locales, le tiraillement est important





# Ecueils et limites

A) Comment espérer arriver à fournir des vues qui satisfassent toutes le PC désignées ?

**Exemples:**

Aspirateur : Ok pour JP, mais pas pour USA

Chaise roulante : ok toutes PC sauf USA

Lampe : Ok pour JP, mais pas pour USA

Poubelle : ok toutes PC sauf USA

Voiture : exigences disparates (CA, US, EST, JP)



# Ecueils et limites

A) Comment espérer arriver à fournir des vues qui satisfassent toutes le PC désignées ?

**Exemple:** Aspirateur ([DM/210 219](#) au nom de Gree Electric Appliances, Inc. of Zhuhai )  
Parties contractantes désignées : US, JP

Ces vues sont ok pour **JP**, mais pas pour **US**.



→ Vues du dépôt initiale



# Ecueils et limites

A) Comment espérer arriver à fournir des vues qui satisfassent toutes le PC désignées ?

**Exemple:** Aspirateur ([DM/210 219](#) au nom de Gree Electric Appliances, Inc. of Zhuhai ) :  
vues ok pour **JP**, mais pas pour **USA**

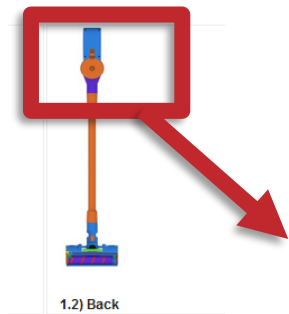

1.2) Back

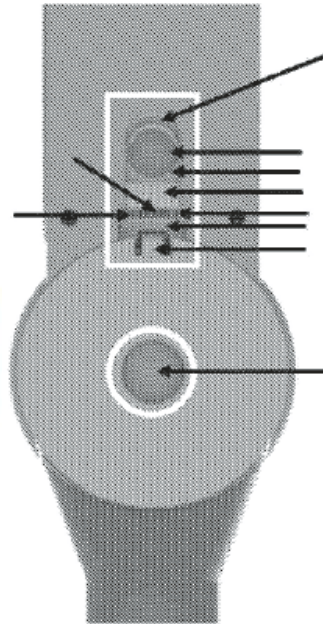
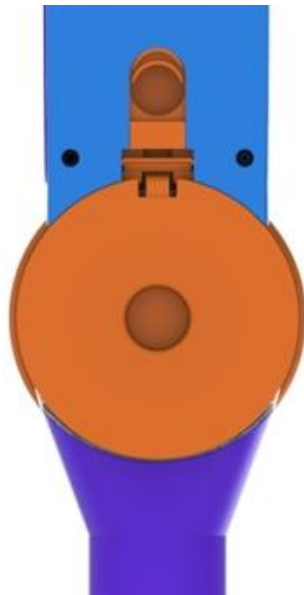

USPTO :

« The claim is indefinite (...) features that are only visible on the back in Fig 1.2 cannot be understood from the views provided (...) »

The shape and position of the features (...) outlined in white and marked with arrows (...) are unclear due to insufficient views (...) **it is not possible to understand the surface contours of the features or to understand where these features occur.** »

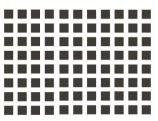

# Ecueils et limites

A) Comment espérer arriver à fournir des vues qui satisfassent toutes le PC désignées ?

**Exemple:** Chaise roulante ( [DM/203 631](#) au nom de NORDIC SPIN AB)

Parties contractantes désignées : US, JP

Ces vues sont ok pour **JP**, mais pas **US**.



→ Vues du dépôt initial

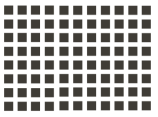

# Ecueils et limites

A) Comment espérer arriver à fournir des vues qui satisfassent toutes le PC désignées ?

Exemple: Chaise roulante ([DM/203 631](#) au nom de NORDIC SPIN AB)

Ces vues sont ok pour JP, mais pas US.

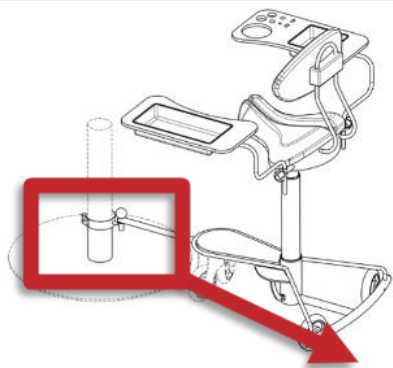

1.1) Perspective

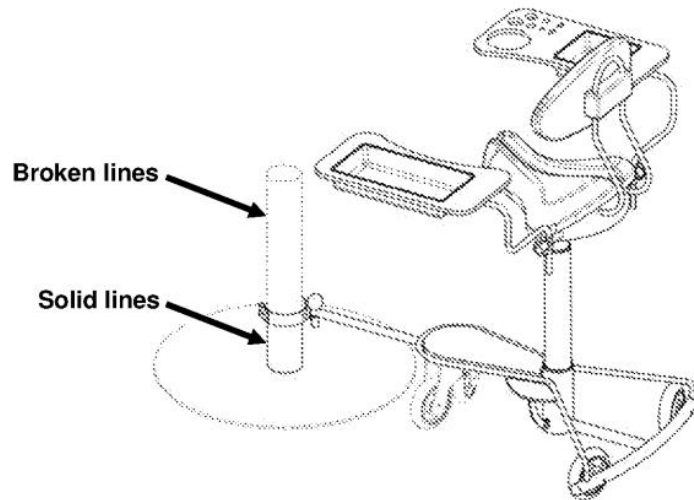

Vue présente dans l'objection de l'USPTO

USPTO :

View 1.1 shows the lower portion of the post in solid lines and the remainder of the post in broken lines. This can confuse the scope of the claim. The Examiners understands this feature to illustrate environment because it is only shown in view 1.1. For accuracy and a clear understanding of the claimed design, the lower portion of the post should be converted to broken lines.

1.1

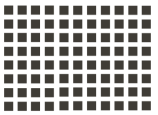

# Ecueils et limites

A) Comment espérer arriver à fournir des vues qui satisfassent toutes le PC désignées ?

Exemple: Chaise roulante ([DM/202 372](#) au nom de Nordest Plus OÜ)

Parties contractantes désignées : US, CA, NO, RU, CH, EM

Ces vues sont ok pour **CA, NO, RU, CH, EM** mais pas pour **US**.

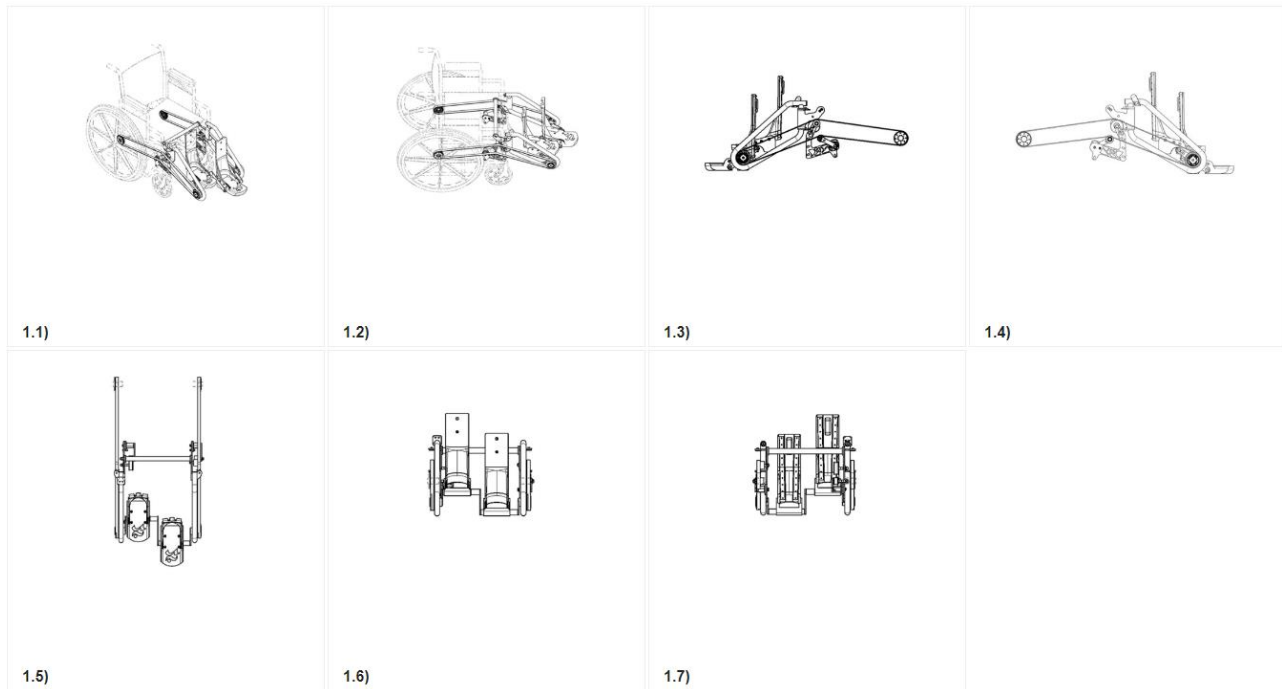

→ Vues du dépôt initial

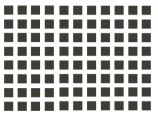

## Ecueils et limites

A) Comment espérer arriver à fournir des vues qui satisfassent toutes le PC désignées ?

Exemple: Chaise roulante ([DM/202 372](#) au nom de Nordest Plus OÜ)

Ces vues sont ok pour **CA, NO, RU, CH, EM** mais pas pour **US**.

USPTO : the disclosure does not clearly illustrate some aspects essential to the visual appearance of the design as it would appear embodied in a wheelchair frame : a three-dimensional way

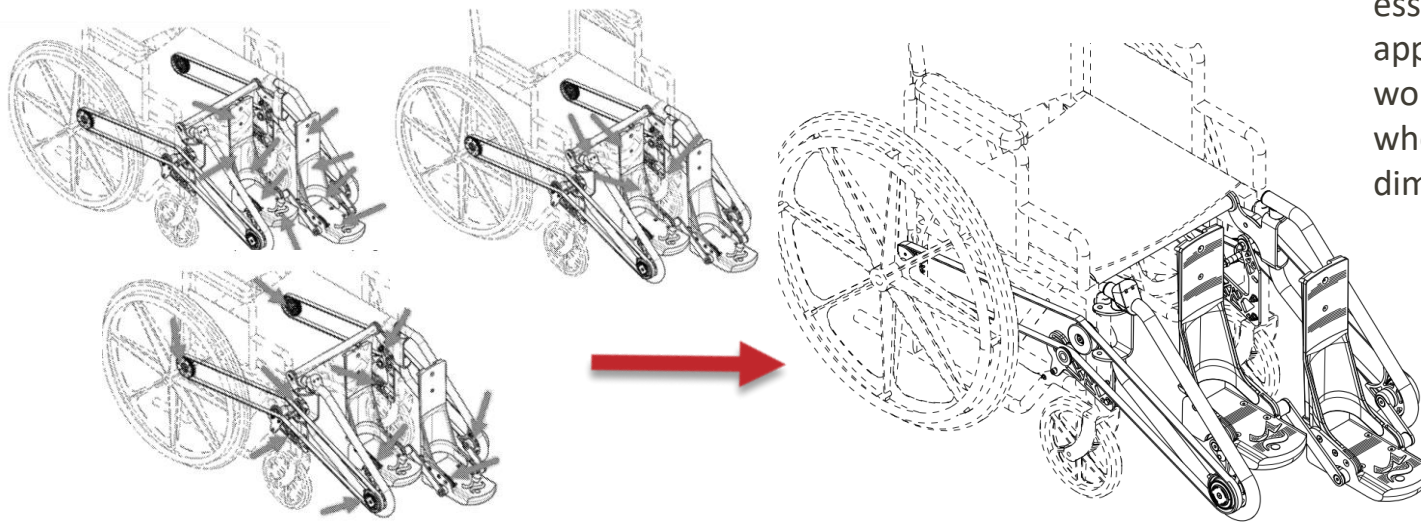

Vues présentes dans l'objection de l'USPTO

Vue sur laquelle la protection est octroyée

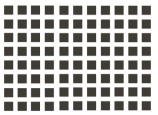

# Ecueils et limites

A) Comment espérer arriver à fournir des vues qui satisfassent toutes le PC désignées ?

Exemple: Lampe ([DM/208 078](#) au nom de MiDAS H & T, Inc.)

Parties contractantes désignées : US, JP

Ces vues sont ok pour JP, mais pas pour US.

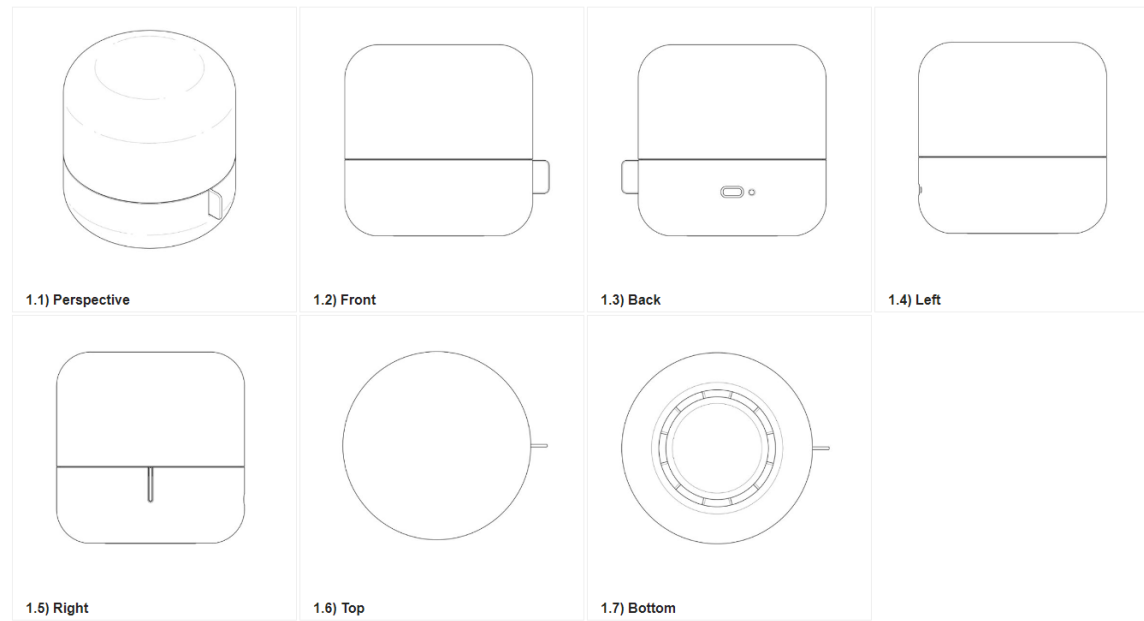

→ Vues du dépôt initial



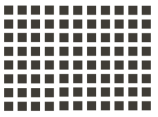

## Ecueils et limites

A) Comment espérer arriver à fournir des vues qui satisfassent toutes le PC désignées ?

Exemple: Lampe ([DM/208 078](#) au nom de MiDAS H & T, Inc.)

Ces vues sont ok pour JP, mais pas pour US.

1.7

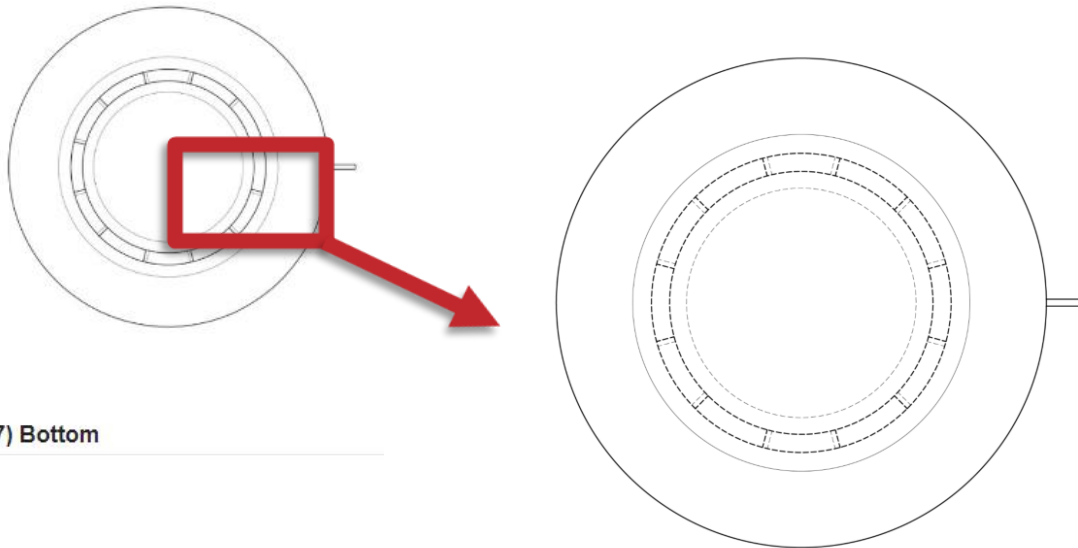

1.7) Bottom

USPTO :

The shape and appearance of the surface cannot be determined. Showing element only in one elevation view makes it impossible to distinguish the differences between the orientation and curvatures of planes.

Vue sur laquelle la protection est octroyée

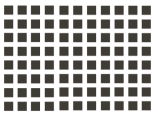

# Ecueils et limites

A) Comment espérer arriver à fournir des vues qui satisfassent toutes le PC désignées ?

Exemple: Poubelle ([DM/086 524](#) au nom de Balgarden d.o.o.)

Parties contractantes désignées : US, EM

Ces vues sont ok pour **EM**, mais pas pour **US**.



→ Vues du dépôt initial

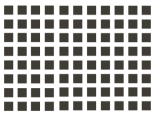

# Ecueils et limites

A) Comment espérer arriver à fournir des vues qui satisfassent toutes le PC désignées ?

Exemple: Poubelle ([DM/086 524](#) au nom de Balgarden d.o.o.)

Ces vues sont ok pour EM, mais pas pour US.

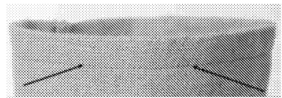

portion of Fig. 1.1

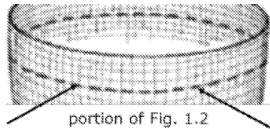

portion of Fig. 1.2

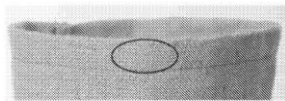

portion of Fig. 1.1

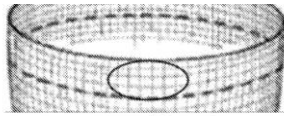

portion of Fig. 1.2

Vues présentes dans l'objection



Vues sur lesquelles la protection est octroyée

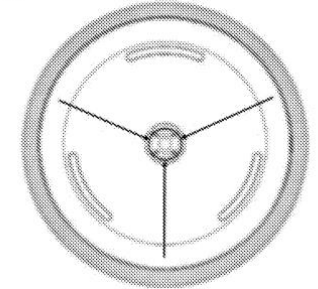
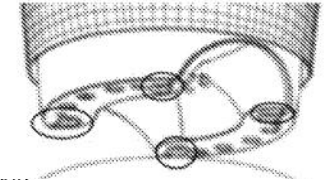
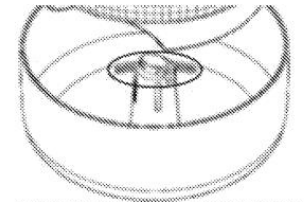
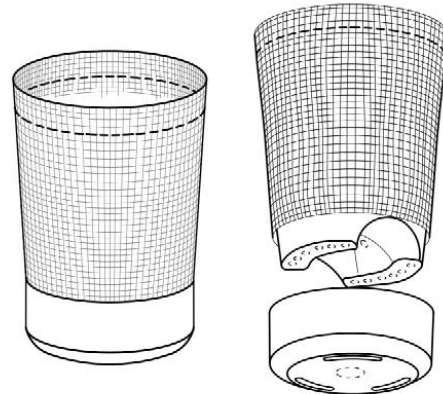

Vues présentes dans l'objection

USPTO :

Fig 1.1 is not the same as the design shown in Gifs 1.2-1.4. Specifically the material in the photograph of Fig.1.1 shows a seam where the edge dips slightly as the left rear that is not shown in the other figures.





# Ecueils et limites

A) Comment espérer arriver à fournir des vues qui satisfassent toutes le PC désignées ?

Exemple : Voiture ([DM/206 494](#) au nom de Aspark Co.,Ltd.)

Parties contractantes désignées:

AL,AM,AZ,BA,BG,BN,BW,BX,BZ,CA,CH,DE,DK,EE,EG,EM,ES,FI,FR,GB,GE,GH,HR,HU,IS,JP,KG,KH,KP,KR,LI,LT, LV,MC,MD,ME,MK,MN,NA,NO,OA,OM,PL,RO,RS,RU,RW,SG,SI,SM,ST,SY,TJ,TM,TR,UA,US

Ces vues ne sont pas ok pour US, RU, KR, JP, EE, CA

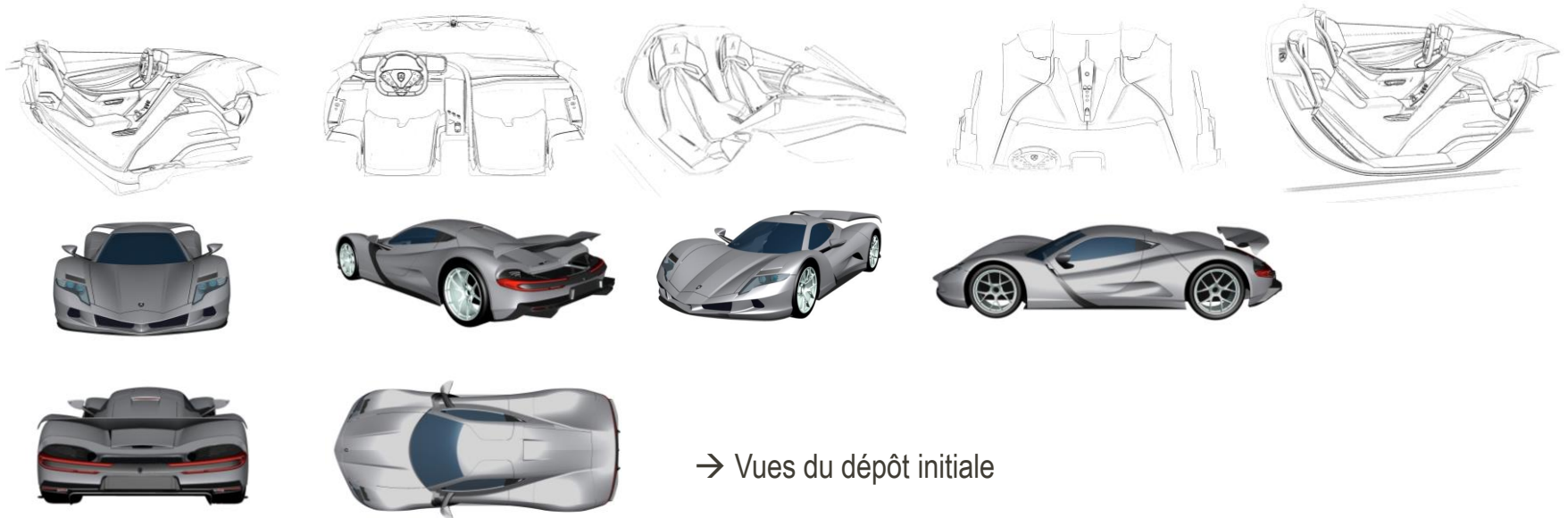

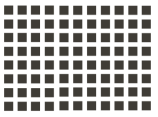

## Ecueils et limites

A) Comment espérer arriver à fournir des vues qui satisfassent toutes le PC désignées ?

Exemple : Voiture ([DM/206 494](#) au nom de Aspark Co.,Ltd.)

Exemple du Japon :

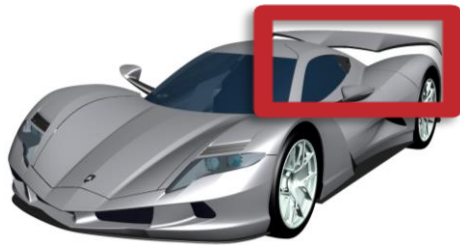

Vues du dépôt initiale

Vues sur lesquelles la protection est octroyée

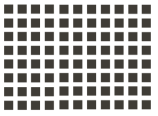

## Ecueils et limites

A) Comment espérer arriver à fournir des vues qui satisfassent toutes le PC désignées ?

Exemple : Voiture (DM/206 494 au nom de Aspark Co.,Ltd.)

Exemple du Japon :

*Regarding the reproductions accompanying this application for design registration, the shape represented by the reproduction “2.1”, “2.2”, “2.3”, “2.4” and “2.5” are **inconsistent with each other**, so, it is impossible to identify the form of the entire design. For example, the **seats represented in the reproduction “2.3”, “2.4” and “2.5” are not represented in the reproduction “2.1” and “2.2”.***

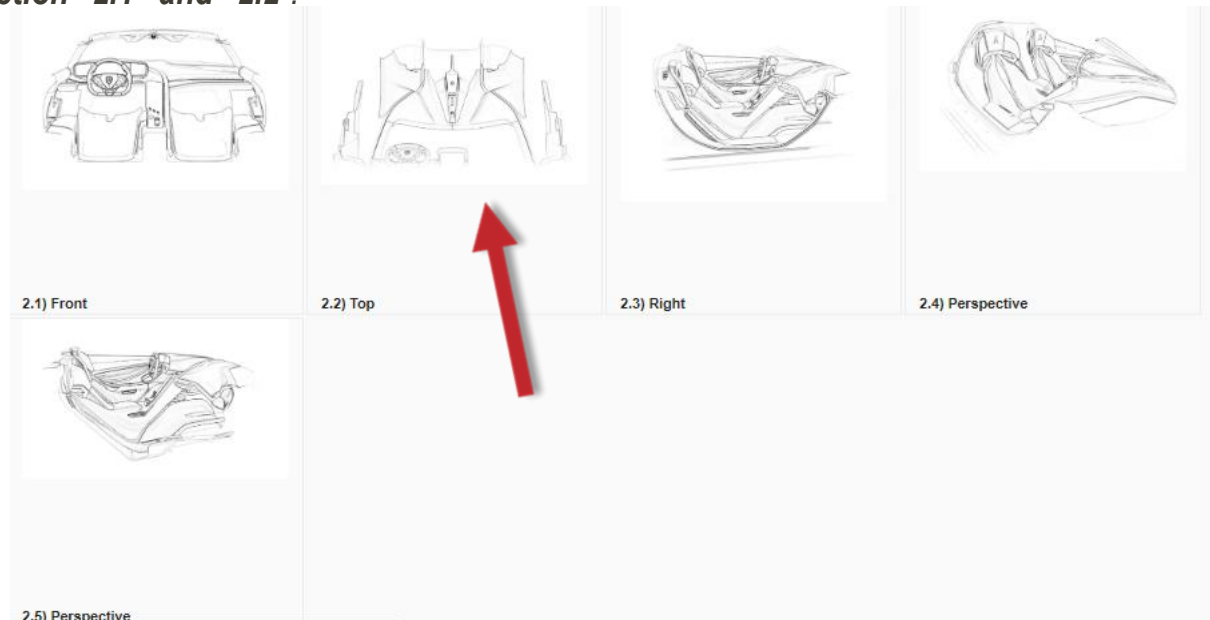

Vues du dépôt initiale

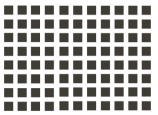

# Ecueils et limites

A) Comment espérer arriver à fournir des vues qui satisfassent toutes le PC désignées ?

Exemple : Ordinateur ([DM/103 437](#) au nom de Deutsches Zentrum für Luft- und Raumfahrt e.V.)

Parties contractantes désignées: JP, RU, US

Ces vues sont ok pour RU mais pas pour JP et US

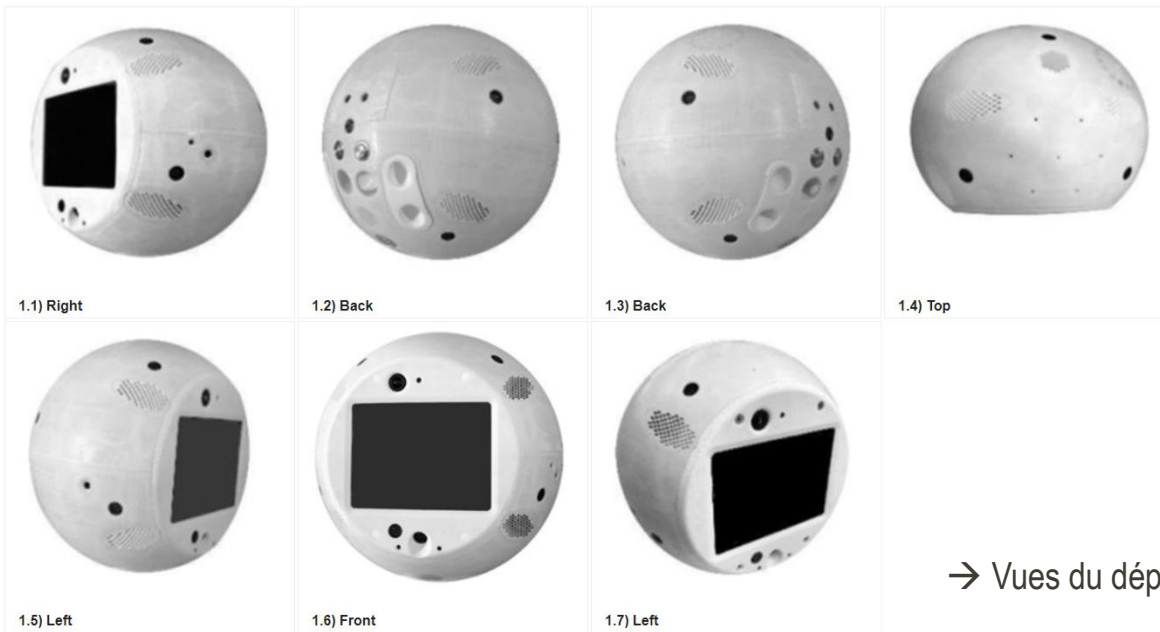

→ Vues du dépôt initiale

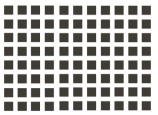

# Ecueils et limites

A) Comment espérer arriver à fournir des vues qui satisfassent toutes le PC désignées ?

Exemple : Ordinateur ([DM/103 437](#) au nom de Deutsches Zentrum für Luft- und Raumfahrt e.V.)

Modification par les US:

USPTO : The claim is indefinite and noneabling as the shape and appearance of the claimed design cannot be understood due to the blurred and out of focus appearance of the design

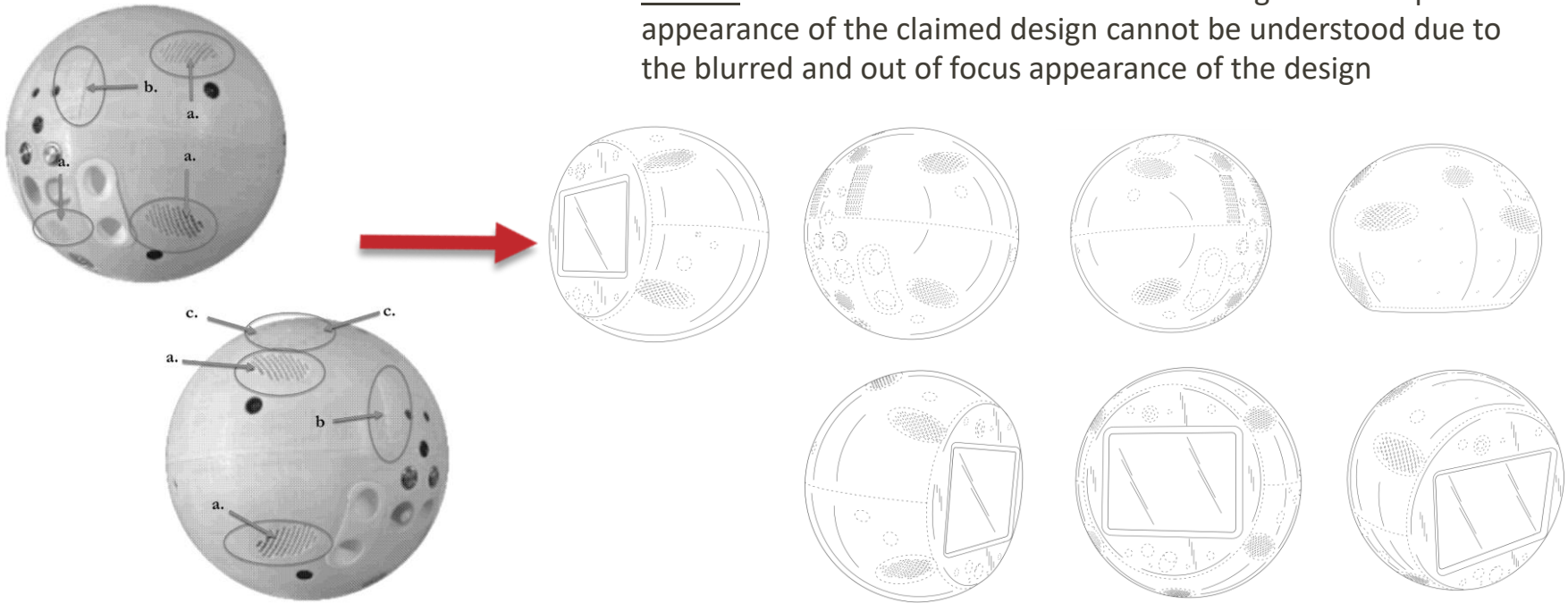

Vues présentes dans l'objection

Vues sur lesquelles la protection est octroyée



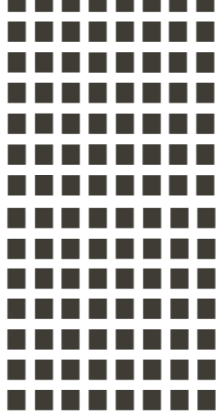

# 02

## Ecueils et limites

### A) Vues

### B) Déclarations émises par les PC

Calcul des taxes

Documents à fournir selon les PC désignées

Cas de l'ajournement (règle du PPCM)

Exigence d'unité

Durée de protection

### C) Autres

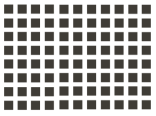

# Ecueils et limites

## B) Les déclarations émises par les Parties Contractantes

<https://www.wipo.int/hague/fr/declarations/index.html>

Un aperçu du degré de complexité engendré au niveau des :

1. Calculs de taxes
2. Documents à fournir selon les PC désignées
3. Règles relatives à l'ajournement (logique de PPCM)
4. Exigences d'unité (en cas de dépôt multiple)
5. Durées de protection

### Système de La Haye : Déclarations faites par les parties contractantes

(Dernière révision : 6 mai 2022)

Les parties contractantes peuvent effectuer certaines déclarations, notamment pour garantir que le mécanisme de procédure internationale du système de La Haye tient compte de leurs propres exigences nationales. Cette page présente un récapitulatif de ces déclarations.

**Pour en savoir plus**  
Découvrez les lois, les pratiques et les procédures de toutes les parties contractantes dans les profils des membres du système de La Haye.  
Les informations relatives aux déclarations obligatoires et facultatives sont accessibles dans le Guide à l'intention des utilisateurs du système de La Haye.

**Astuce!** Les informations détaillées concernant les nouvelles déclarations sont indiquées dans nos [notes de nouvelles](#) du système de La Haye. Abonnez-vous pour recevoir les dernières actualités sur le système de La Haye.

Abonnez aux [notes de nouvelles](#) du système de La Haye, notamment aux lois et règlements.

Objet	Description	Référence (Acte de 1989, Règlement d'exécution commun)	Partie contractante
Éléments supplémentaires obligatoires de la demande internationale	Description du dessin ou modèle	Article 5.2(b)(i)	Chine, République arabe syrienne, Roumanie, Viet Nam
	Reventionation	Article 5.2(b)(ii)	États-Unis d'Amérique, Viet Nam
	Identité du créateur	Article 5.2(b)(iii)	Roumanie
	Exigences spéciales concernant le créateur	Règle 6.1(a)(i)	Finlande, Ghana, Hongrie, Islande, Mexique
Partie contractante du déposant	Serment ou attestation du créateur	Règle 8.1(a)(i)	États-Unis d'Amérique
	Interdiction de déposer par l'intermédiaire de l'office	Article 4.1(b)	Bélarus, Belize, Biélorusie, Canada, Croatie, France, Israël, Lettonie, Macédoine du Nord, Monaco, Monténégro, Organisation africaine de la propriété intellectuelle (OAPI), Royaume-Uni, Serbie, Slovaquie, Ukraine, Union européenne
Date d'effet de l'enregistrement international	Autodésignation interdite	Article 14.3(a)	Aucun
	Prorogation jusqu'à six mois	Règle 18.1(c)(i)	Chine, États-Unis d'Amérique, Fédération de Russie, Mexique
Ajournement de la publication	Selon le droit national (sauvegarde)	Règle 18.1(c)(ii)	Chine, États-Unis d'Amérique, Jamaïque, Japon, République de Corée
	Apurement de la publication pour une période inférieure à la période prescrite de 30 mois à compter de la date de priorité (à remplir de la date de dépôt)	Article 11.1(a)	<b>6 mois:</b> Danemark, Finlande, Israël, Norvège <b>12 mois:</b> Belize, Biélorusie, Brunéi Darussalam, Cambodge, Croatie, Estonie, Jamaïque, Organisation africaine de la propriété intellectuelle (OAPI), République arabe syrienne, Royaume-Uni, Samoa, Slovaquie, Suriname <b>18 mois:</b> Singapour*
Taxe de désignation	Aucun apurement possible de la publication	Article 11.1(b)	Bélarus, États-Unis d'Amérique, Fédération de Russie, Hongrie, Islande, Mexique, Monaco, Pologne, Ukraine, Viet Nam
	Niveau de taxe de désignation standard	Règle 12.1(c)(i)	<b>Niveau deux :</b> Allemagne, Arménie, Bélarus, Bulgarie, Cambodge, Croatie, Danemark, Estonie, Lettonie, Maroc, Norvège, Pologne, Suisse, Tunisie, Ukraine <b>Niveau trois :</b> Brunéi Darussalam, Finlande, Géorgie, Ghana, Islande, Jamaïque, Liban, République arabe syrienne, République de Corée, République populaire démocratique de Corée, Roumanie, Serbie, Tadjikistan, Viet Nam
	Taxe individuelle pour une désignation faite en vertu de l'Acte de 1989	Règle 36.1)	Hongrie, Kirghizistan, République de Moldova
	Taxe individuelle pour une désignation faite en vertu de l'Acte de 1989 et pour un renouvellement demandé en vertu de l'Acte de 1989	Article 7.2)	Canada, Chine, États-Unis d'Amérique, Fédération de Russie, Hongrie, Israël, Japon, Kirghizistan, Mexique, Organisation africaine de la propriété intellectuelle (OAPI), République de Corée, République de Moldova, Tadjikistan, Union européenne
Dessins et modèles/reproductions	Taxe de désignation individuelle payable en deux parties	Règle 12.3)	États-Unis d'Amérique, Mexique
	Exigence d'unité de dessin ou modèle	Article 13.1)	Chine, Estonie, États-Unis d'Amérique, Fédération de Russie, Kirghizistan, Mexique, République arabe syrienne, Roumanie, Tadjikistan, Viet Nam
Refus	Certains sans exigence du dessin ou modèle	Règle 9.3(a)	Chine, République de Corée, Viet Nam
	Extension à 12 mois ou délai de refus	Règle 18.1(b)	Canada, Chine, Espagne, États-Unis d'Amérique, Fédération de Russie, Finlande, Islande, Israël, Jamaïque, Japon, Kirghizistan, Liban, Mexique, République arabe syrienne, République de Corée, République de Moldova, République populaire démocratique de Corée, Roumanie, Tunisie
Autre	Absence d'effet du changement de titulaire jusqu'à réception par l'office des déclarations ou documents précisés dans la déclaration	Article 16.2)	Chine, Danemark, États-Unis d'Amérique, Fédération de Russie, Jamaïque, Mexique, Organisation africaine de la propriété intellectuelle (OAPI), République de Corée
	Contrôle de sécurité	Règle 13.4)	États-Unis d'Amérique, Fédération de Russie
	Office commun à plusieurs États	Article 19.1)	Bénelux (Belgique, Luxembourg, Pays-Bas)



# Ecueils et limites

## B) Les déclarations émises par les Parties Contractantes

1. Calculs de taxes
2. Documents à fournir selon les PC désignées
3. Cas de l'ajournement (règle du PPCM)
4. Durée  
<https://www.wipo.int/hague/fr/declarations/index.html>

(à compléter)

### Durée maximale de la protection par partie contractante (article 17.3.c) | règle 36.2)

Note : la durée maximale de protection est celle prévue dans la (dernière) déclaration faite par chaque partie contractante.

Partie contractante	Durée maximum de protection
Albanie	25 ans
Allemagne	25 ans
Arménie	25 ans
Azerbaïdjan	15 ans
Bélarus	15 ans
Belize	15 ans
Benelux	25 ans
Bénin	15 ans
Bosnie-Herzégovine	25 ans
Botswana	15 ans
Brunéi Darussalam	15 ans
Bulgarie	25 ans
Cambodge	15 ans
Canada	15 ans
Chine	15 ans
Côte d'Ivoire	15 ans
Croatie	25 ans
Danemark	25 ans (sauf. pièces détachées, 15 ans)
Égypte	15 ans
Espagne	25 ans
Estonie	25 ans
États-Unis d'Amérique	15 ans
Fédération de Russie	25 ans
Finlande	25 ans (sauf. pièces détachées, 15 ans)
France	25 ans



# Ecueils et limites

## B) Les déclarations émises par les Parties Contractantes

### 4) Exigences d'unité (en cas de dépôt multiple)

Exemple : Dispositif de fixation des lacets pour chaussures ([DM/207 144](#) au nom de Tateossian Brands Limited )

Parties contractantes désignées : JP,US

Ces vues sont ok pour JP après division



→ Vues du dépôt initiale

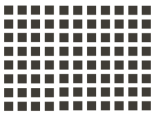

# Ecueils et limites

B) Les déclarations émises par les Parties Contractantes

4) Exigences d'unité (en cas de dépôt multiple)

Exemples : Interface ([DM/211 875](#) au nom de Yokogawa Electric Corporation)

Parties contractantes désignées : JP,US

Ces vues sont ok pour JP après division

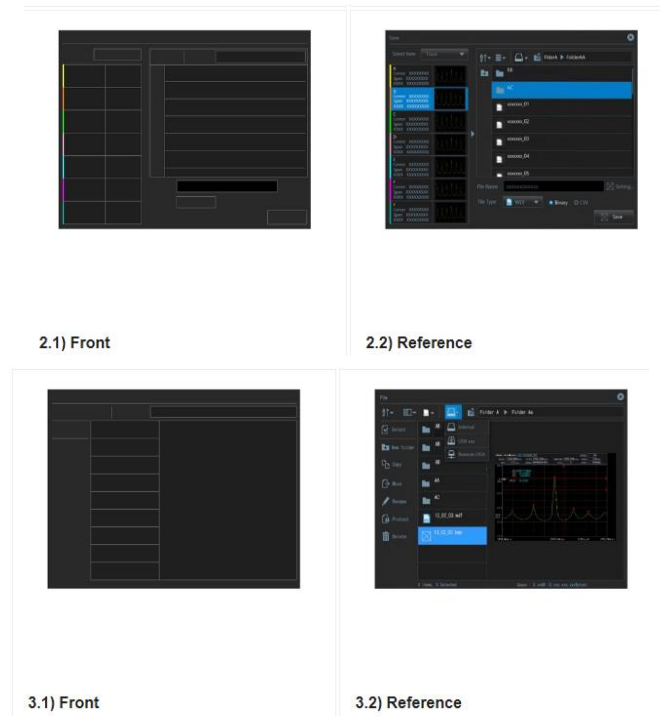
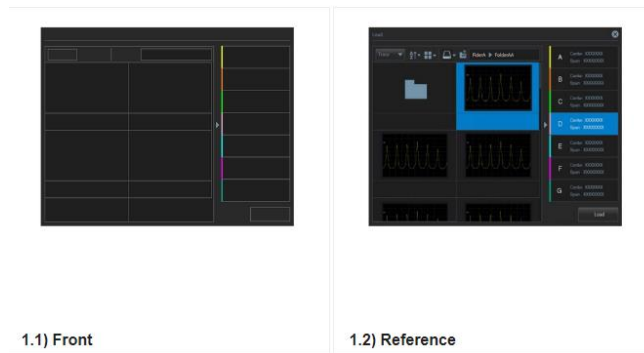

→ Vues du dépôt initiale

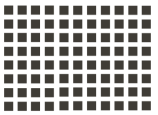

# Ecueils et limites

B) Les déclarations émises par les Parties Contractantes

4) Exigences d'unité (en cas de dépôt multiple)

Exemples : Interface 2 ([DM/207 300](#) au nom de PricewaterhouseCoopers)

Parties contractantes désignées:

AL,AM,AZ,BA,BG,BJ,BN,BW,BZ,CA,CH,CI,DK,EE,EG,EM,GA,GB,GE,GH,IL,IS,JP,KG,KH,KP,KR,LI,MA,MC,MD,ME,M  
K,ML,MN,NA,NE,NO,OA,OM,RS,RU,RW,SG,SM,SN,SR,ST,SY,TJ,TM,TN,TR,UA,US,VN,WS

Ces vues ne sont pas ok pour : CA, EE, IS, JP, KR, RU, SY, US, WS

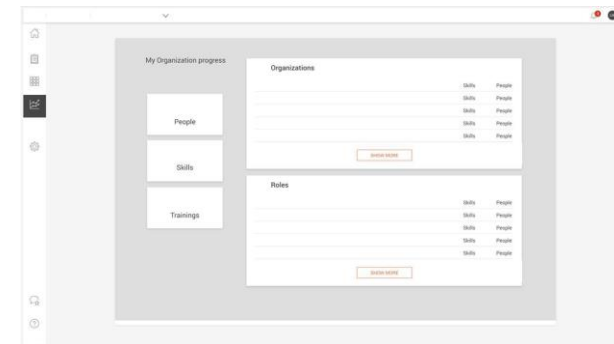
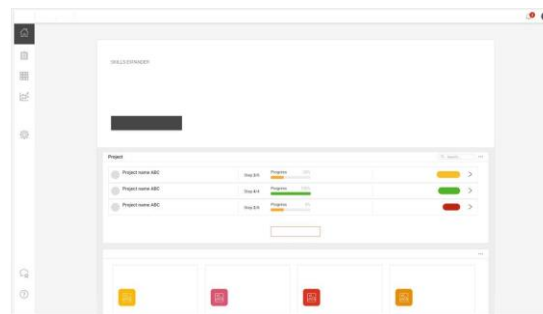
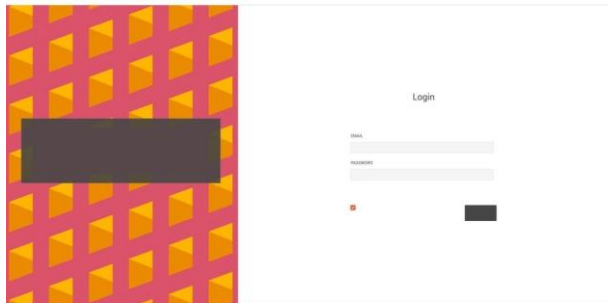

→ Vues du dépôt initiale

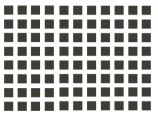

# Ecueils et limites

- B) Les déclarations émises par les Parties Contractantes
- 4) Exigences d'unité (en cas de dépôt multiple)

Exemples : Presses ([DM/204 168](#) au nom de W. Durston Limited)

Parties contractantes désignées: CA, CH, EM, OA, RU, US

Ces vues sont ok pour CA, CH, EM, OA mais pas pour RU et US



1) Perspective



2) Perspective



3) Perspective



4) Perspective

→ Vues du dépôt initiale

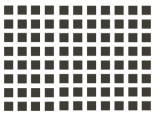

# Ecueils et limites

- B) Les déclarations émises par les Parties Contractantes
- 4) Exigences d'unité (en cas de dépôt multiple)

Exemples : Téléviseur ([DM/216 506](#) au nom de AGC Glass Europe SA)

Parties contractantes désignées: RU, US

Ces vues sont ok pour US mais pas pour RU

